

ASSA AB
P.O. Box 371
SE-631 05 Eskilstuna
Sweden
phone +46 (0)16 17 70 00
fax +46 (0)16 17 70 49

Customer support:
phone intl. +46 16 17 71 00
phone nar. 0771 640 640
fax +46 (0)16 17 73 72
e-mail: helpdesk@assa.se
www.assa.se

ASSA
ASSA ABLOY

ASSA ABLOY, the global leader in door opening solutions, dedicated to satisfying end-user needs for security, safety and convenience.

Monteringsanvisning

ASSA Entré d12-K1
Behörssats ASSA Entré d12-B1, d12-B2,
d12-B3, d12-S1

ASSA
ASSA ABLOY

ASSA ABLOY, the global leader in door opening solutions.



M2535.1101



Alla delar

Kontrollera att alla delar finns i ditt paket med hjälp av färgkoderna.

- Entré d12-K1
- Entré d12-B1, B2, B3
- Entré d12-S1

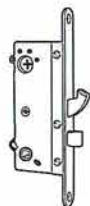

Låshus



Stolpe osym



Slutbleck



Skruv till låshus och säkerhetsslutbleck



Skruv för snedställt montage av säkerhetsslutbleck

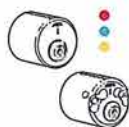

Cylinder



Cylinderförlängare



Höghållfasthetsskruv

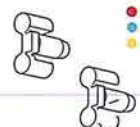

Cylinderpropp

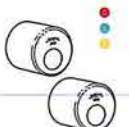

Cylinderhylsa



Cylinderring

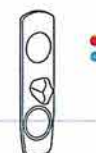

Vredskydd



Vredfykantspinne



Stoppbrickor



Handtag

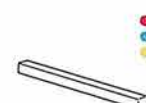

Handtagfykantspinne



Handtagsskruv



O-ring



Hylsmutter



Borr

Montering

För behörssats ASSA Entré d12-B1, d12-B2 och d12-B3, hoppa över bild 1, 2 och 9.
För behörssats ASSA Entré d12-S1, hoppa över bild 1, 2, 9, och 10.

Om du inte har uttag i dörren för låshus eller slutbleck, använd extra monteringsanvisning som finns i förpackningen.

- 1 För att vända låset från höger till vänster och vice versa, lossa på dom tre skruvarna (A) och drag ut fallen (B) och vrid. Tryck därefter in fallen och dra fast skruvarna igen. Om du ändrar måste även låsskölden (C) vändas 180°.

Dörrar tillverkade före 1980 har oftast ett osymmetriskt uttag, byt till medföljande låsstolpe.

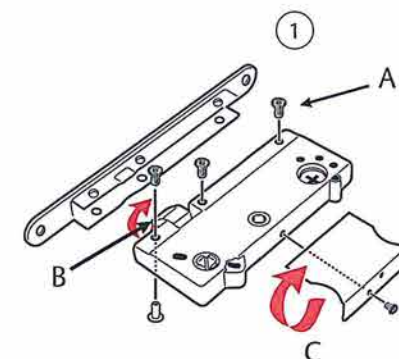

- 2 Komplettera uttaget på dörrens insida med ett $\varnothing 24$ mm extrahål, se bormall i lådan. Skjut in och skruva fast låshuset.

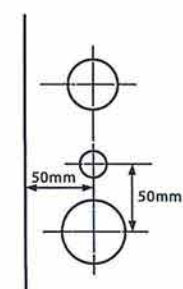

- 3 Kontrollera att pilarna i låshuset pekar nedåt på båda sidorna.

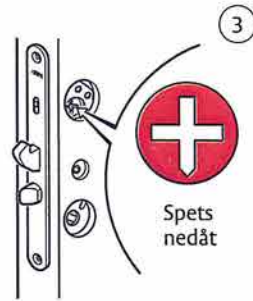

- 4 Tag bort cylinderhylsan på insidans cylinder genom att trycka in spärstiftet. Observera att cylinderhylsan på utsidans cylinder ska vara påsatt vid montage.

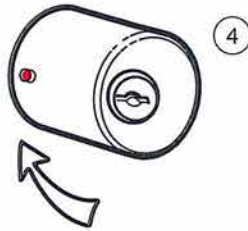

- 5 Dörrar där B- och/eller C-måttet överstiger 27 mm kompletteras med 10 mm cylinderförlängare, vid 37 mm med två stycken och så vidare.

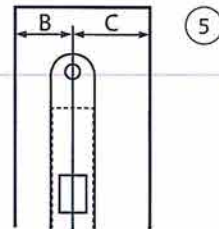

- 6 Montera fast cylindrarna från insidan med bifogade fyra skruvar.

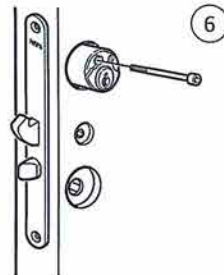

- 7 Blockera skruvarna med cylinderproppar. Vrid nyckeln först till "klockan tio" och tryck in en propp i urtaget mellan skruvarna på cylinderns högra sida. Vrid sedan nyckeln till "klockan två" för att montera proppen på vänster sida. Detta görs för att förhindra att någon obehörig person ska kunna demontera låset.

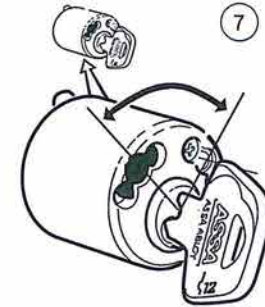

- 8 Skjut på och snäpp fast insidans cylinderhylsa.

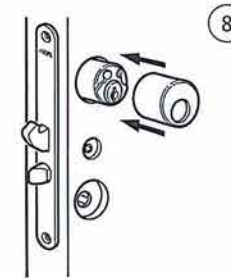

- 9 Placera vredets fyrkantspinne på avsedd plats samt spänn fast den mellan låshus och vredskytt med stoppbrickorna av plast. Se till att stoppbrickorna inte kärvar i hålet. Vid extremt tunna eller tjocka dörrar kan det vara nödvändigt att såga av alternativt byta ut fyrkantspinnen mot en längre.

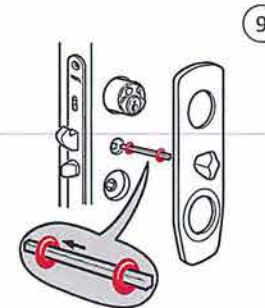

- 10 Sätt vredskylden på plats med vredet placerat vertikalt.

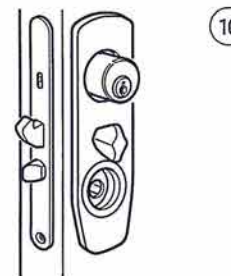

- 11 Skjut på cylinderringarna på ut- och insida och fäst dem med skruven på cylinderringens undersida.



11

- 12 Trä på o-ringarna på handtagsskruvarna. Montera dörrhandtaget med de genomgående handtagsskruvarna från dörrens insida. Hylsmuttrarna monteras från utsidan. Vid behov efterdrag skruvarna så att inte dörrhandtaget hänger löst och skaver mot dörren.

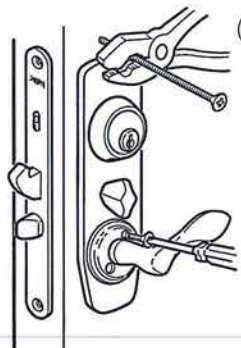

12

- 13 Om dörren är i dåligt skick eller om försäkringsbolaget ställer speciella krav på godkända låsenheter kompletterar du med dörrförstärkningsbehör ASSA 4292* (grönt) och täckslykt 4291* och vredskytt 4294*.

* Ingår ej i förpackningen.

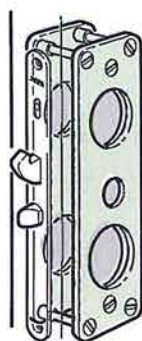

13

Kopieringsskyddad nyckel

Att en nyckel har kopieringsskydd betyder att du som ägare och innehavare av den blå kodbrickan är den enda som kan få extranycklar tillverkade. Tanken med kopieringsskyddet är att ge dig kontroll över dina nycklar.

Ytterdörrslåset ska vara tryggt, säkert och bekvämt och med den kopieringsskyddade nyckeln har vi gjort låset ännu bättre.

Den blå kodbrickan skall betraktas och hanteras som en värdehandling.

Registrering av ägarbevis

Via ASSAs hemsida www.assa.se finns möjlighet att registrera ett ägarbevis kopplat till din ASSA d12 cylinder och nyckel. Ägarbeviset gör det möjligt att få extra nycklar och cylindrar tillverkade via ASSA licensierad servicestation, även om den blå brickan skulle tappas bort.

Vid registrering av ägarbevis behöver du den 7-siffriga koden från den blå brickan samt en 3-siffrig säkerhetskod som finns bifogad i förpackningen.

Nycklarna till d12 högsäkerhetscylinder är juridiskt skyddade mot illegal kopiering enligt svensk lag. Vänd dig till en ASSA licensierad servicestation om du har behov av extra nycklar eller cylindrar. På www.assa.se hittar du din närmaste ASSA licensierade servicestation.

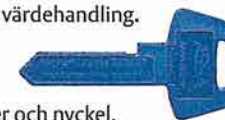

Tips och råd

- Om du vill att din nyckel ska passa i alla dörrar i huset (förråd, garage med mera) kan du beställa extra cylindrar och använda samma nyckel i alla lås. Du använder då kodbrickan på samma sätt som när du beställer nycklar.
- Om du är säker på att du inte behöver fler nycklar eller cylindrar kan du klippa sönder den blå kodbrickan. Du vet då att inga nya nycklar kan tillverkas.
- Testa nyckeln i cylindern innan du monterar låset.



Skötsel

Rengör cylindrarna en till två gånger per år med ASSA Cleaner och smörj med ASSA låsspray för optimal funktion och lång livslängd. **Använd aldrig olja, fett eller grafit.**